

# TOYOTA PROACE MAX



LISTA DE PREȚ

NG'24 V.03 / Martie 2026

# TARIFE



MODEL	COD COMERCIAL	NIVEL DE ECHIPARE	PRET (FARA TVA)	PRET (CU TVA)
TOYOTA PROACE MAX VAN 2.2D 120 CP MT	3000002372	PROACE MAX L2H1 VAN 4D 2.2D 120 CP 6MT – CARGO	28,587.00 €	34,590.27 €
TOYOTA PROACE MAX VAN 2.2D 140 CP MT	3000002373	PROACE MAX L3H2 VAN 4D 2.2D 140 CP 6MT – CARGO	31,478.00 €	38,088.38 €
	3000002111	PROACE MAX L3H2 VAN 5D HEAVY 2.2D 140 CP 6MT – COMFORT	33,530.00 €	40,571.30 €
	3000002112	PROACE MAX L3H3 VAN 5D HEAVY 2.2D 140 CP 6MT – COMFORT	34,252.00 €	41,444.92 €
	3000002113	PROACE MAX L4H3 VAN 5D HEAVY 2.2D 140 CP 6MT – COMFORT	35,413.00 €	42,849.73 €
TOYOTA PROACE MAX VAN ELECTRIC (110 kWh)	3000002119	PROACE MAX L3H2 VAN <b>EV</b> – COMFORT	49,597.00 €	60,012.37 €
	3000002118	PROACE MAX L3H3 VAN <b>EV</b> – COMFORT	50,252.00 €	60,804.92 €
TOYOTA PROACE MAX SASIU 2.2D 140 CP MT	3000002114	PROACE MAX L4H1 SASIU CABINA SIMPLA HEAVY 2.2D 140 CP 6MT – CARGO	30,993.00 €	37,501.53 €
	3000002115	PROACE MAX L4H1 SASIU CABINA DUBLA HEAVY 2.2D 140 CP 6MT – CARGO	32,773.00 €	39,655.33 €
TOYOTA PROACE MAX DROPSIDE 2.2D 140 CP MT	3000002116	PROACE MAX L4H1 DROPSIDE CABINA SIMPLA HEAVY 2.2D 140 CP 6MT – CARGO	34,185.00 €	41,363.85 €
	3000002241	PROACE MAX L4H1 DROPSIDE CABINA DUBLA HEAVY 2.2D 140 CP – 6MT CARGO	35,722.00 €	43,223.62 €

Preturi valabile in perioada 01 – 31 Martie 2026



Imagini cu titlu de prezentare

**NOTA:** Preturile de lista reprezinta preturi de vanzare recomandate. Preturile in lei se vor calcula conform cursului de schimb al retailerului de la care se face achizitia. Preturile afisate includ Pachetul legislativ obligatoriu (trusa medicala, triunghi reflectorizant, extingtor). Toyota Romania isi rezerva dreptul de a modifica prezenta lista de preturi ca urmare a unor erori, modificari structurale sau in urma unor comunicari din partea producatorului, fara nicio informare prealabila. Pentru a obtine o oferta de actualitate, este necesar sa va adresati unui consultant de vanzari Toyota. Lista de dotari constituie o selectie a celor mai importante dintre acestea, lista completa a dotarilor fiind disponibila pe website-ul [www.toyota.ro](http://www.toyota.ro).

# CULORI EXTERIOARE



Icy White (EPR)



Anthracite (EAB)



Misty Grey (EAK)



Stormy Grey\* (EZW)



Silver Shadow\* (KCA)



Black Opal\* (EEA)

CULOARE EXTERIOARA	CARGO	COMFORT	PRET (fara TVA)	PRET (cu TVA)
Icy White (EPR)	●	●	0.00 €	0.00 €
Anthracite (EAB)	●	●	259.00 €	313.39 €
Misty Grey (EAK)	●	●	259.00 €	313.39 €
Stormy Grey* (EZW)	●	●	517.00 €	625.57 €
Silver Shadow* (KCA)	●	●	517.00 €	625.57 €
Black Opal* (EEA)	●	●	517.00 €	625.57 €

\* Culoare metalizata

**NOTA:** Preturile de lista reprezinta preturi de vanzare recomandate. Preturile in lei se vor calcula conform cursului de schimb al retailerului de la care se face achizitia. Preturile afisate includ Pachetul legislativ obligatoriu (trusa medicala, triunghi reflectorizant, extingtor). Toyota Romania isi rezerva dreptul de a modifica prezenta lista de preturi ca urmare a unor erori, modificari structurale sau in urma unor comunicari din partea producatorului, fara nicio informare prealabila. Pentru a obtine o oferta de actualitate, este necesar sa va adresati unui consultant de vanzari Toyota. Lista de dotari constituie o selectie a celor mai importante dintre acestea, lista completa a dotarilor fiind disponibila pe website-ul [www.toyota.ro](http://www.toyota.ro).

# CULORI INTERIOARE

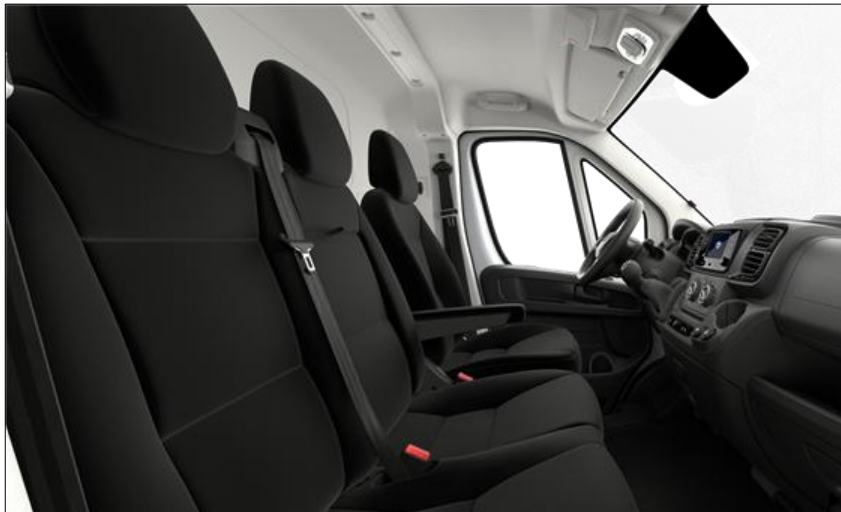

(FX+BT)

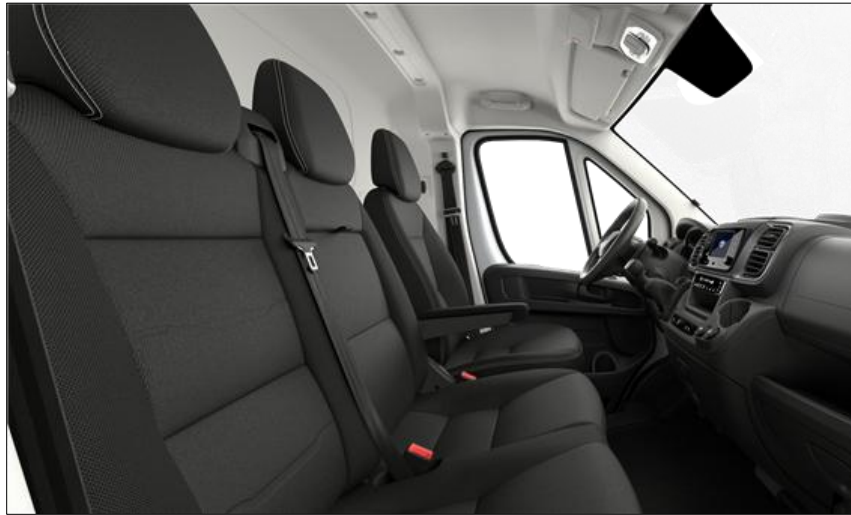

(FX+BU)



CULOARE INTERIOARA	CARGO	COMFORT	PRET (fara TVA)	PRET (cu TVA)
Tapiterie din material textil de culoare neagra (FX+BT)	●		Inclus in pret	
Tapiterie din material textil de culoare neagra (FX+BU)		●	Inclus in pret	

● = Standard

# JANTE / ORNAMENTE



Imagini cu titlu de prezentare

JANTE	CARGO	COMFORT	PRET (fara TVA)	PRET (cu TVA)
Jante otel 15" cu capace centrale	●			Inclus in pret
Jante otel 16" cu capace centrale*	●	●		Inclus in pret

● = standard

\* Disponibil numai pentru versiunile heavy

# DATE TEHNICE – PROACE MAX VAN DIESEL



MOTOR / TRANSMISIE / PERFORMANTE	PROACE MAX VAN 2.2 D 120 CP L2H1 3.3T	PROACE MAX VAN 2.2 D 140 CP L3H2 3.5T	PROACE MAX VAN 2.2 D 140 CP L3H2 3.5T HEAVY	PROACE MAX VAN 2.2 D 140 CP L3H3 3.5T HEAVY	PROACE MAX VAN 2.2 D 140 CP L4H3 3.5T HEAVY
Combustibil	Motorina				
Cilindree (cm3)	2184				
Putere maxima (kW / CP / rpm)	88 / 120 / 3500	103 / 140 / 3500			
Cuplu maxim (Nm / rpm)	320 / 2500	350 / 2500			
Transmisie (Manual/Automat)	6MT				
Viteza maxima (km/h)	148	153		143	143
<b>SISTEM FRANARE / DIRECTIE / SUSPENSIE</b>					
Tip frana fata / spate	Disc				
Dimensiuni frana fata / spate (mm)	280x28 / 280x16			300x22	
Diametru minim de bracaj intre borduri (m)	12.5	14.3			15.3
Suspensie fata	Independenta, McPherson cu bascule, arcuri lamelare, amortizoare telescopice si bara antiruliu				
Suspensie spate	Punte spate rigida tubulara cu arcuri lamelare parabolice longitudinale si amortizoare telescopice				
<b>EMISII / CONSUM**</b>					
Consum mixt WLTP (l/100 km)	7.4	7.8	7.9	8.3	
Consum energetic mixt WLTP (Wh/km)	N/A				
Emisii CO2 mixt WLTP (g/km)	191	205	210	220-221	
Autonomie electrica estimata in ciclu mixt WLTP (km)	N/A				
Norma de poluare	Euro 6 EA				
Capacitate rezervor carburant / AdBlue (litri)	90 / 19				
Nivel sonor in mers/stationare dB (A)	71 / 79		69 / 79		
<b>MASE / SARCINI / TRACTARE (kg)</b>					
Masa maxima autorizata axa fata / spate	1800 / 1900	1880 / 2000	2100 / 2400		
Masa maxima tehnic admisibila	3300	3500			
Masa proprie minima / maxima*	2000 / 2213	2075 / 2300	2115 / 2340	2140 / 2365	2190 / 2409
Sarcila utila*	1250	1375	1335	1310	1260
Capacitate de tractare cu / fara sistem de franare	2500 / 750	2500 / 750	3000 / 750	3000 / 750	3000 / 750
<b>ALTE SPECIFICATII</b>					
Suspensie fata si caroserie ranforsata (heavy)	NU	NU	DA		

\*In functie de nivelul de echipare

**NOTA:** \*\*Un ghid continand date privind consumul de carburant si emisiile de CO2 pentru toate modelele de autoturisme noi poate fi obtinut gratuit in toate punctele de vanzare a acestora. Consumul de combustibil si emisiile de CO2 sunt determinate conform procedurii armonizate la nivel mondial de testare a vehiculelor usoare, WLTP care are la baza date statistice colectate din intreaga lume si evaluarea unor profiluri medii de utilizator. Consumul de combustibil si valorile emisiilor de CO2 pot varia față de valorile măsurate, în momentul utilizării vehiculului putând înregistra valori mai mari în funcție de stilul de condus, precum și de alți factori (cum ar fi condițiile de drum, trafic, mediu urban sau extraurban, starea autovehiculului, echipamentele instalate, dotările și accesoriile opționale, sarcina, numărul pasagerilor etc.). Detalii suplimentare despre procedura WLTP pot fi obținute accesând următorul link: <https://www.toyota.ro/discover-toyota/environment/wltp>.



MOTOR / TRANSMISIE / PERFORMANTE	PROACE MAX VAN EV 110 kWh L3H2 3.5T HEAVY	PROACE MAX VAN EV 110 kWh L3H3 3.5T HEAVY
Energie	Electric	
Putere maxima (kW / CP / rpm)	205 / 270	
Cuplu maxim (Nm / rpm)	410	
Transmisie (Manual/Automat)	Automata E-Toggle	
Viteza maxima (km/h)	130	
<b>SISTEM FRANARE / DIRECTIE / SUSPENSIE</b>		
Tip frana fata / spate	Disc	
Dimensiuni frana fata / spate (mm)	300x24 / 300x22	
Diametru minim de bracaj intre borduri (m)	14.3	
Suspensie fata	Independenta, McPherson cu bascule, arcuri lamelare, amortizoare telescopice si bara antiruliu	
Suspensie spate	Punte spate rigida tubulara cu arcuri lamelare parabolice longitudinale si amortizoare telescopice	
<b>EMISII / CONSUM**</b>		
Consum energetic mixt WLTP (Wh/km)	294	310
Emisii CO2 WLTP (g/km)	0	
Autonomie electrica estimata in ciclu mixt WLTP (km)	378	358
Norma de poluare	AX	
Nivel sonor in mers/stationare dB (A)	65 / 71	
<b>MASE / SARCINI / TRACTARE (kg)</b>		
Masa maxima autorizata axa fata / spate	2100 / 2400	
Masa maxima tehnic admisibila	3500	
Masa proprie minima / maxima*	2790 / 2952	2815 / 2977
Sarcila utila*	710	685
Capacitate de tractare cu / fara sistem de franare	2400 / 750	2400 / 750
<b>ALTE SPECIFICATII</b>		
Suspensie fata si caroserie ranforsata (heavy)	DA	

\*In functie de nivelul de echipare

**NOTA:** \*\*Un ghid continand date privind consumul de carburant si emisiile de CO2 pentru toate modelele de autoturisme noi poate fi obtinut gratuit in toate punctele de vanzare a acestora. Consumul de combustibil si emisiile de CO2 sunt determinate conform procedurii armonizate la nivel mondial de testare a vehiculelor usoare, WLTP care are la baza date statistice colectate din intreaga lume si evaluarea unor profiluri medii de utilizator. Consumul de combustibil si valorile emisiilor de CO2 pot varia față de valorile măsurate, în momentul utilizării vehiculului putând înregistra valori mai mari în funcție de stilul de condus, precum și de alți factori (cum ar fi condițiile de drum, trafic, mediu urban sau extraurban, starea autovehiculului, echipamentele instalate, dotările și accesoriile opționale, sarcina, numărul pasagerilor etc.). Detalii suplimentare despre procedura WLTP pot fi obținute accesând următorul link: <https://www.toyota.ro/discover-toyota/environment/wltp>.

# DATE TEHNICE – PROACE MAX SASIU / DROPSIDE DIESEL



MOTOR / TRANSMISIE / PERFORMANTE	PROACE MAX SASIU CABINA SIMPLA 2.2 D 140 CP L4H1 3.5T HEAVY	PROACE MAX SASIU CABINA DUBLA 2.2 D 140 CP L4H1 3.5T HEAVY	PROACE MAX DROPSIDE 2.2 D CABINA SIMPLA 140 CP L4H1 3.5T HEAVY	PROACE MAX DROPSIDE 2.2 D CABINA DUBLA 140 CP L4H1 3.5T HEAVY
Combustibil	Motorina			
Cilindree (cm3)	2184			
Putere maxima (kW / CP / rpm)	103 / 140 / 3500			
Cuplu maxim (Nm / rpm)	350 / 2500			
Transmisie (Manual/Automat)	6MT			
Viteza maxima (km/h)	156			
<b>SISTEM FRANARE / DIRECTIE / SUSPENSIE</b>				
Tip frana fata / spate	Disc			
Dimensiuni frana fata / spate (mm)	300x22 / 280x16			
Diametru minim de bracaj intre borduri (m)	15.3			
Suspensie fata	Independenta, McPherson cu bascule, arcuri lamelare, amortizoare telescopice si bara antiruliu			
Suspensie spate	Punte spate rigida tubulara cu arcuri lamelare parabolice longitudinale si amortizoare telescopice			
<b>EMISII / CONSUM**</b>				
Consum mixt WLTP (l/100 km)	11	11.1	10.9	10.9
Emisii CO2 mixt WLTP (g/km)	262	247	286	251
Norma de poluare	Euro 6 EA			
Capacitate rezervor carburant / Adblue (litri)	90 / 19			
Nivel sonor in mers/stationare dB (A)	69-71 / 79			
<b>MASE / SARCINI / TRACTARE (kg)</b>				
Masa maxima autorizata axa fata / spate	2100 / 2400			
Masa maxima tehnic admisibila	3500			
Masa proprie minima / maxima	1840 / 2007	2060 / 2220	2100 / 2252	2250 / 2399
Sarcila utila*	1660	1440	1400	1250
Capacitate de tractare cu / fara sistem de franare	3000 / 750	3000 / 750	3000 / 750	3000 / 750
<b>ALTE SPECIFICATII</b>				
Numar de scaune	3	7	3	7
Suspensie fata si caroserie ranforsata (heavy)	DA			

\*In functie de nivelul de echipare

**NOTA:** \*\*Un ghid continand date privind consumul de carburant si emisiile de CO2 pentru toate modelele de autoturisme noi poate fi obtinut gratuit in toate punctele de vanzare a acestora. Consumul de combustibil si emisiile de CO2 sunt determinate conform procedurii armonizate la nivel mondial de testare a vehiculelor usoare, WLTP care are la baza date statistice colectate din intreaga lume si evaluarea unor profiluri medii de utilizator. Consumul de combustibil si valorile emisiilor de CO2 pot varia față de valorile măsurate, în momentul utilizării vehiculului putând înregistra valori mai mari în funcție de stilul de condus, precum și de alți factori (cum ar fi condițiile de drum, trafic, mediu urban sau extrarurban, starea autovehiculului, echipamentele instalate, dotările și accesoriile opționale, sarcina, numărul pasagerilor etc.). Detalii suplimentare despre procedura WLTP pot fi obținute accesând următorul link: <https://www.toyota.ro/discover-toyota/environment/wltp>.













BATERIE	PROACE MAX - 110 kWh
Tip	Lithium - Ion
Greutatea bateriei (kg)	655
Capacitate (kWh)	110
Tensiunea maxima a bateriei (V)	400
Sistem racire	Lichid
INCARCARE	
<i>Curent alternativ (AC)</i>	
Putere maxima de incarcare (kW)	22
Tip priza alimentare autovehicul	Type 2
Timp de incarcare estimat 0 – 100%, priza domestica - monofazat	53h 9 min
Timp de incarcare estimat 0 – 100%, wallbox 7.4 kW - monofazat	16h 40 min
Timp de incarcare estimat 0 – 100%, wallbox 11 kW – trifazat	11h 45 min
Timp de incarcare estimat 0 – 100%, wallbox 22 kW - trifazat	5h 34 min
<i>Incarcare curent continuu (DC)</i>	
Putere maxima de incarcare (kW)	150
Tip priza alimentare vehicul	CCS
Timp de incarcare estimat 0-80%	55 min



**NOTA:** Consumul de combustibil si emisiile de CO2 sunt determinate conform procedurii armonizate la nivel mondial de testare a vehiculelor usoare, WLTP care are la baza date statistice colectate din intreaga lume si evaluarea unor profiluri medii de utilizator. Consumul de combustibil si valorile emisiilor de CO2 pot varia fața de valorile măsurate, în momentul utilizării vehiculul putând înregistra valori mai mari în funcție de stilul de condus, precum și de alți factori (cum ar fi condițiile de drum, trafic, mediu urban sau extraurban, starea autovehiculului, echipamentele instalate, dotările și accesoriile opționale, sarcina, numărul pasagerilor etc.). Detalii suplimentare despre procedura WLTP pot fi obținute accesând următorul link: <https://www.toyota.ro/discover-toyota/environment/wltp>.

# CAROSERII SI DIMENSIUNI DISPONIBILE



	<p><b>L2</b> Diesel: 5413 mm</p>	<p><b>L3</b> Diesel / Electric: 5998 mm</p>	<p><b>L4</b> Diesel: 6363 mm, Sasiu: 6308 mm Dropside cabina simpla / dubla : 6693 mm / 6678 mm</p>
<p><b>H3</b> Diesel: 2774 mm Electric: 2850 mm</p>		  <p>Volum 15m<sup>3</sup> Sarcina utila 1310 kg</p>	  <p>Volum 17m<sup>3</sup> Sarcina utila 1260 kg</p>
<p><b>H2</b> Diesel: 2524/2534 mm Electric: 2612 mm</p>		  <p>Volum 13m<sup>3</sup> Sarcina utila 1335/1375* kg</p>	
<p><b>H1</b> 2254 mm</p>	  <p>Volum 10m<sup>3</sup> Sarcina utila 1250 kg</p>		  <p>Suprafata bena 6.8/8.5m<sup>2</sup> * Sarcina utila 1250/1400 kg *</p>

\*In functie de versiune sau nivelul de echipare

# DIMENSIUNI – PROACE MAX VAN



DIMENSIUNI EXTERIOARE (mm)	PROACE MAX VAN L2H1	PROACE MAX VAN L3H2	PROACE MAX VAN L3H3	PROACE MAX VAN L4H3	PROACE MAX VAN EV L3H2	PROACE MAX VAN EV L3H3
Dimensiuni (L x l x h)	5413 x 2050 x 2254	5998 x 2050 x 2524/2534*	5998 x 2050 x 2774	6363 x 2050 x 2774	5998 x 2050 x 2612	5998 x 2050 x 2850
Ampatament	3450	4035				
Ecartament fata / spate	1810 / 1790					
Consola fata / spate	948 / 1015			948 / 1380	948 / 1015	
DIMENSIUNI INTERIOARE (mm)						
Lungime spatiu incarcare	3120	3705		4070	3705	
Latime maxima spatiu incarcare	1870					
Latime spatiu intre pasajele de roti	1422					
Inaltime maxima spatiu incarcare	1662	1932	2172		1932	2172
Inaltime acces usi spate deschise	1520	1790	2030		1790	2030
Latime acces usi spate deschise	1562	1562				
Inaltime acces usa laterala deschisa	1485	1755				
Latime acces usa laterala deschisa	1250					
Inaltime prag de incarcare (spate)	535	550			635	
VOLUME (m3)						
Volum de incarcare	10	13	15	17	13	15
Numar de europaleti	4	4	4	5	4	4

\*In functie de versiune sau nivelul de echipare

# DIMENSIUNI EXTERIOARE – PROACE MAX VAN



L2

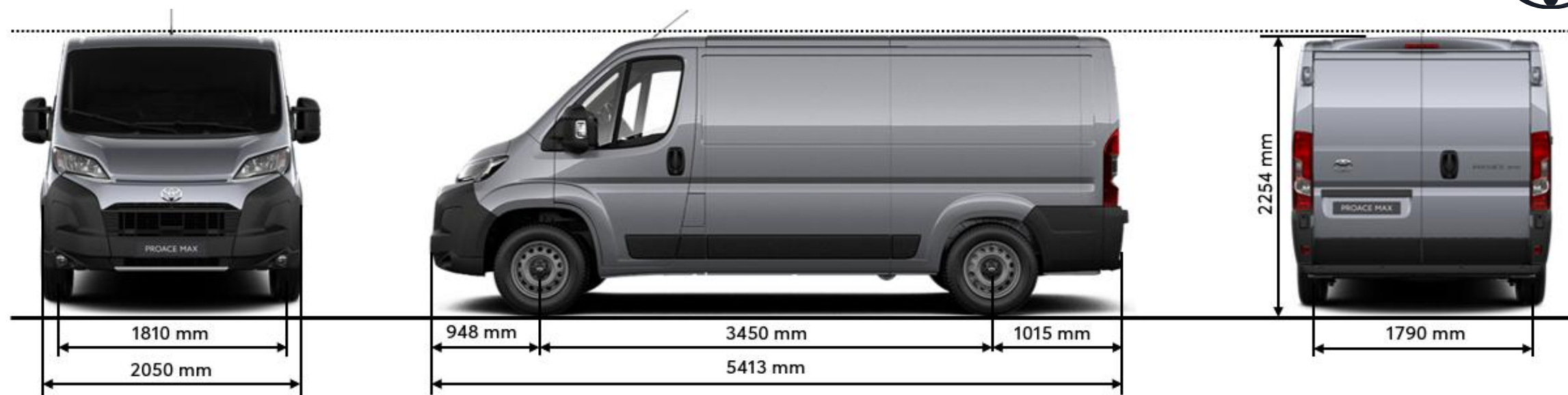

L3 / L4

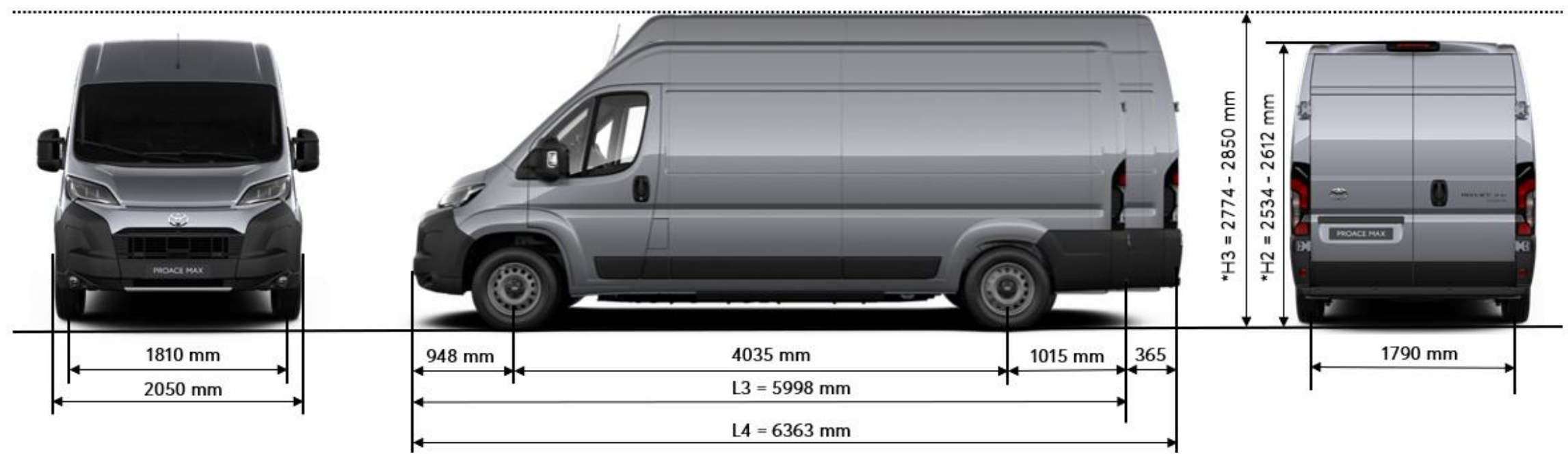

\*In functie de versiune (termic sau electric)

# DIMENSIUNI INTERIOARE – PROACE MAX VAN

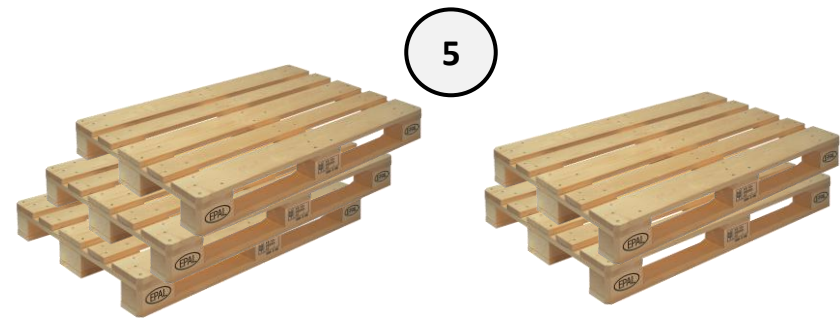
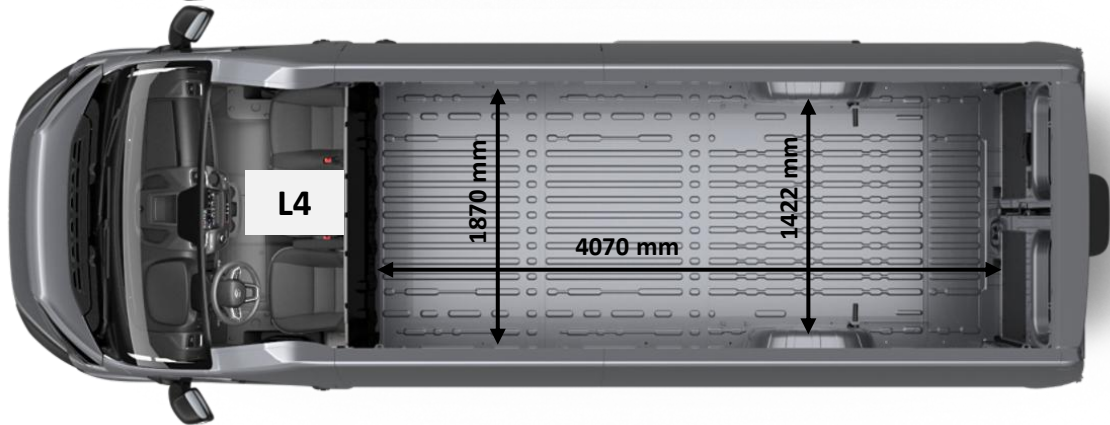
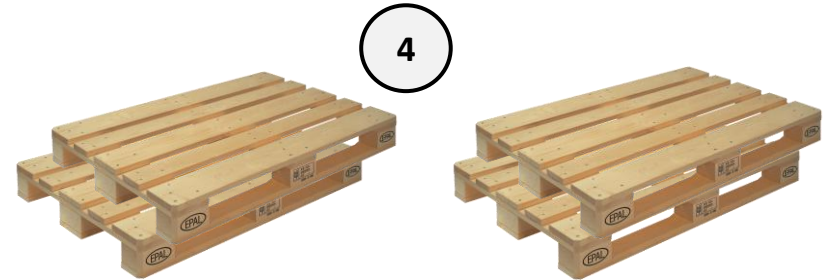
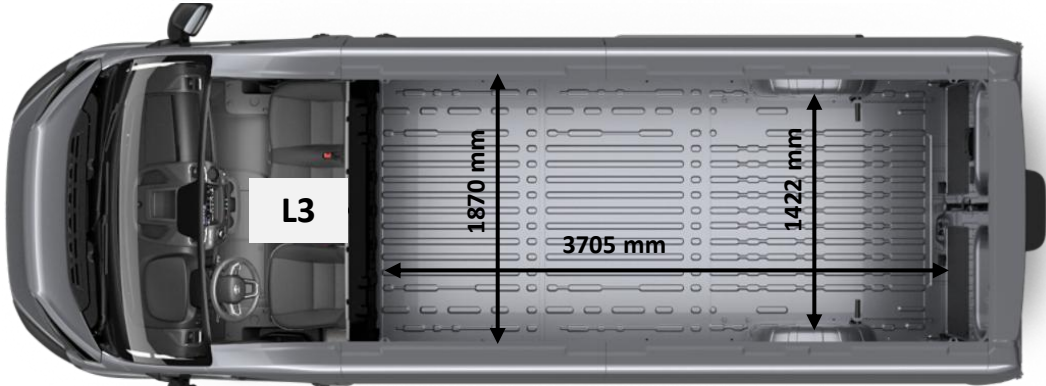
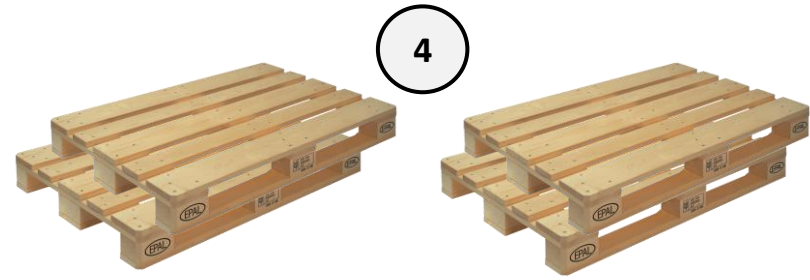
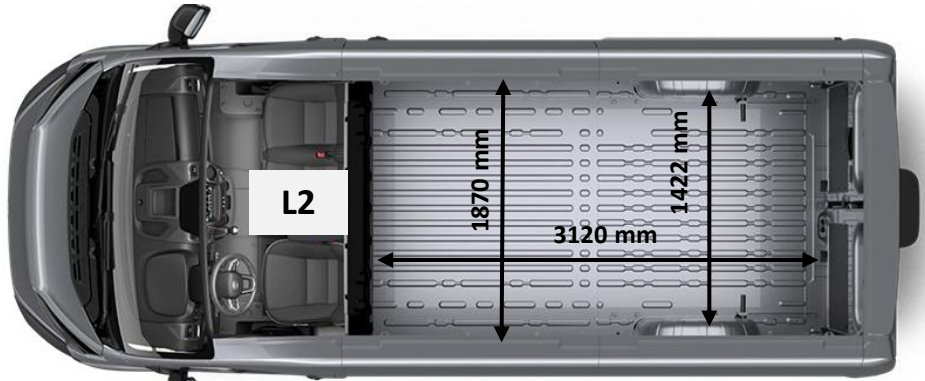

\*In functie de versiune (termic sau electric)

# DIMENSIUNI – PROACE MAX SASIU / DROPSIDE



DIMENSIUNI (mm)	PROACE MAX SASIU CABINA SIMPLA L4H1	PROACE MAX SASIU CABINA DUBLA L4H1	PROACE MAX DROPSIDE CABINA SIMPLA L4H1	PROACE MAX DROPSIDE CABINA DUBLA L4H1
Dimensiuni (L x l x h)	6308 x 2050 x 2254	6308 x 2050 x 2254	6693 x 2100 x 2424	6678 x 2100 x 2424
Ampatament	4035			
Ecartament fata / spate	1810 / 1790			
Consola fata / spate	948 / 1325	948 / 1325	948 / 1710	948 / 1695
Lungime interioara bena	N/A		4198	3338
Latime interioara bena	N/A		2034	
Inaltime panou lateral bena	N/A		400	
Inaltime prag de incarcare (spate)	N/A		1000	
Inaltime sasiu	650	719	N/A	
Lungime maxima vehicul carosat	7383	7383	N/A	
Latime maxima vehicul carosat	2350	2350	N/A	
Inaltime maxima vehicul carosat	3500	3500	N/A	
Distanta de la limita posterioara a habitaculului la centrul rotii din spate	2645	1744	N/A	
Distanta de la limita posterioara a vehiculului carosat la centrul rotii din spate	2400	2400	N/A	
<b>INCARCARE (M2)</b>				
Suprafata de incarcare	N/A	N/A	8.5	6.8

# DIMENSIUNI – PROACE MAX SASIU / DROPSIDE

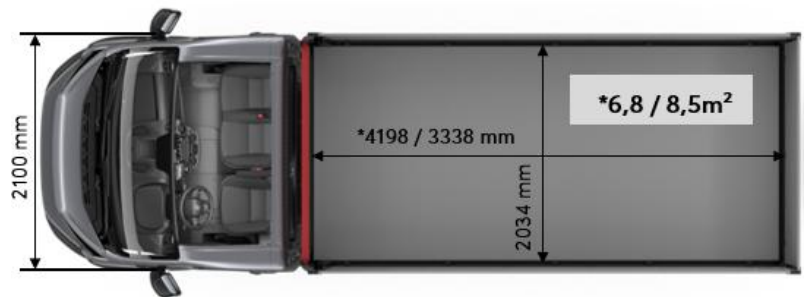
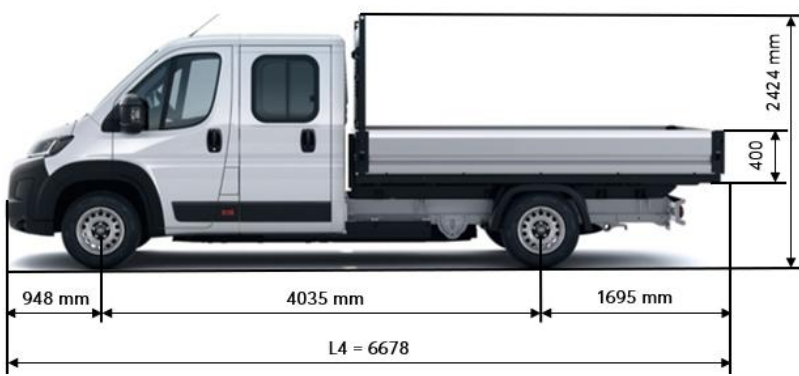
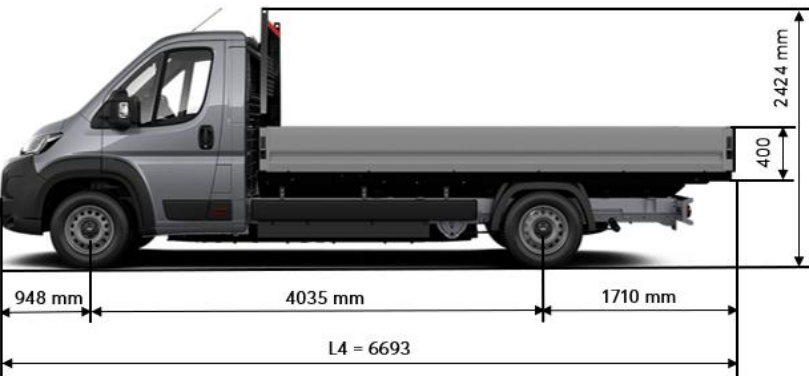
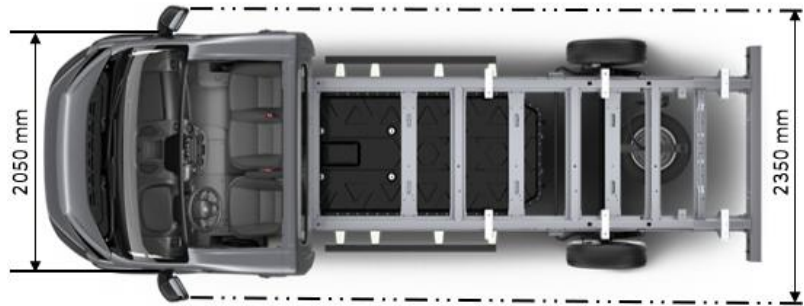
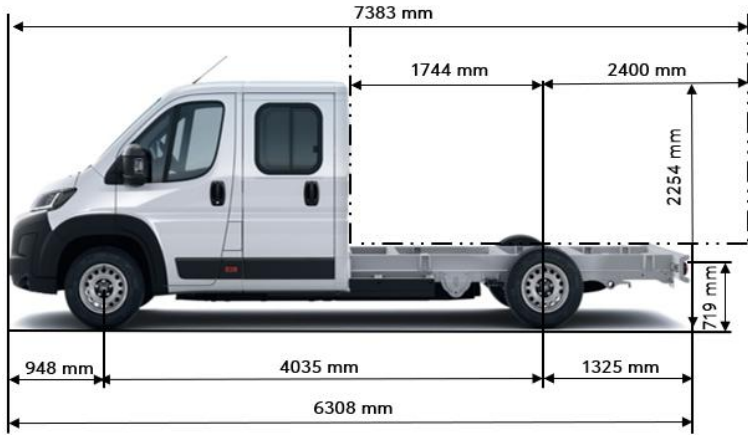
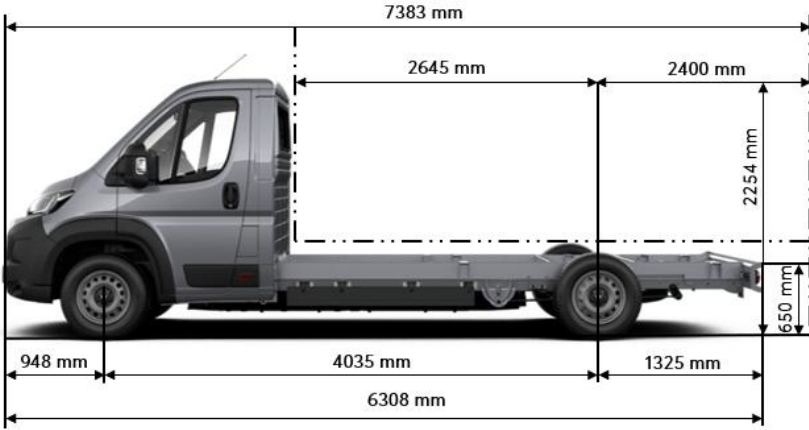

Imagini cu titlu de prezentare  
 \*In functie de versiune (cabina simpla sau cabina dubla)



## EXTERIOR

Oglinzi laterale reglabile electric
Oglinzi laterale incalzite
Oglinzi laterale retractabile manual
Bara de protectie fata de culoare neagra
Bara de protectie spate de culoare neagra (disponibil numai pentru versiunile van)
Geamuri fumurii cu grad de filtrare mediu (30%)
Grila frontala superioara vopsita negru
Aparatoare de noroi fata (disponibil numai pe versiunea Dropside)
Aparatoare noroi spate (disponibil numai pe versiunea Dropside)
Accesoriu de protectie negru pe usile laterale
Capace centrale mici negre
Roata de rezerva din otel de dimensiuni normale
Jante din otel 15" (disponibil numai pentru versiunile van)
Jante din otel 16" (disponibil numai pentru versiunile sasiu si dropside)

## INTERIOR

Sistem de aer conditionat cu reglare manuala
Afisaj de informatii TFT monocrom
Ecran multi-info cu diagonala de 3,5"
Comanda Sistem avertizare la parasirea benzii pe panoul de bord inferior al soferului
Comanda pentru telefon pe volan
Comenzi pe volan pentru sistemul audio
Lampa pentru portbagaj (incandescent)
Priza de 230V pentru locurile din fata (disponibil numai pentru versiunile sasiu si dropside)
Cotiera sofer
Scaun cu glisare manuala pentru pasagerul din fata
Scaun pentru sofer cu reglare manuala pe inaltime
Suport lombar reglabil manual pe scaunul soferului
Scaun sofer cu glisare manuala
Bancheta spate (disponibil numai pe versiunile sasiu si dropside cabina dubla)
Carlige interioare pentru spatiul de incarcare (disponibil numai pentru versiunile van)
Volan din uretan cu 3 spite
Antena Digital Audio Broadcast (DAB) +
Sistem Bluetooth® Handsfree
Afisaj cu ecran tactil diagonala 5"

## INTERIOR (continuare)

Radio
Spatiu de depozitare pe plafon (disponibil numai pe versiunile Sasiu si Dropside cabina dubla)
Perete despartitor tip panou
Suporturi pentru pahare – fata
Priza USB tip C
Covoras din material textil
Car Care kit Toyota
Toyota Professional Welcome Box
Scrumiera

## SIGURANTA

Senzor de lumina
Linii de ghidare dinamice pe ecranul camerei video marsarier (disponibil numai pe versiunea Dropside)
Sistem de inchidere centralizata
Airbag frontal sofer & pasager
Sistem de asistenta pentru plecarea din rampa (HAC)
Sistem de avertizare pentru cuplarea centurii de siguranta la scaunele din fata
Sistem de avertizare pentru cuplarea centurii de siguranta la scaunele din spate
Proiector de ceata (LED) cu functie cornering
Sistem de comutare automata intre faza lunga si faza scurta (AHB)
Faruri halogen cu proiector
Camera video marsarier (disponibil numai pe versiunea Dropside)
Predispozitie pentru montaj camera video marsarier (disponibil numai pe versiunea Sasiu)
Senzori de parcare spate (disponibil numai pentru versiunea van)
Sistem de asistenta pentru semnele rutiere cu recunoastere indicatoare rutiere
Sistem de avertizare Driver Attention Alert
Sistem de avertizare la parasirea benzii de rulare cu controlul directiei
Sistem de avertizare pentru presiunea in pneuri (TPWS)
Sistem de Control al Stabilitatii Plus (VSC+)
Sistem de siguranta Pre-Impact cu functie de detectie a pietonilor si biciclistilor
Sistem de urmarire a benzii de rulare (LTA)
Sistem de apelare de urgenta eCall
Cruise Control
Dispozitiv de inregistrare a datelor
Sistem inteligent de asistenta a vitezei
Ciocan de siguranta automat



# DOTARI PROACE MAX - COMFORT

## EXTERIOR (In plus fata de CARGO)

Doua usi laterale glisante (disponibil numai pe motorizarea termica)

Deschidere 270° a usilor batante

Jante din otel 16"

## INTERIOR (In plus fata de CARGO)

Lampa pentru portbagaj (LED)

Priza de 230V pentru locurile din fata (disponibil numai pe motorizarea termica)

Masa pliabila "Eat & Work"

## INTERIOR (In plus fata de CARGO, disponibil numai pe versiunea electrica)

Lampa pentru portbagaj (LED)

Sistem de aer conditionat cu reglare automata

Ecran multi-info color TFT

Ecran multi-info cu diagonala de 7"

Priza de 12V pentru portbagaj

Dispozitiv de incarcare la bord 22 kW

Cablu de incarcare 6m Type 2 Mode 2/ 10A

Cablu de incarcare 7.5m Wallbox Type 2 Mode 3/ 32A

Geanta de depozitare cabluri 24 L

Ecran multimedia cu diagonala de 7"

Spatiu depozitare sub bancheta fata

## SIGURANTA (In plus fata de CARGO)

Linii de ghidare dinamice pe ecranul camerei video marsarier

Camera video marsarier



Imagini cu titlu de prezentare

**NOTA:** Lista de dotari constituie o selectie a celor mai importante dintre acestea, lista completa a dotarilor fiind disponibila pe website-ul [www.toyota.ro](http://www.toyota.ro).

Informații referitoare la partajarea datelor privind produsele conectate și serviciile conexe, conform prevederilor Regulamentului UE 2023/2854 (Legea Europeană privind datele), pot fi obținute prin accesarea website-ului <https://www.toyota.ro/legal/data-sharing-notice>

# ACCESORII INCLUSE

Covoras din material textil

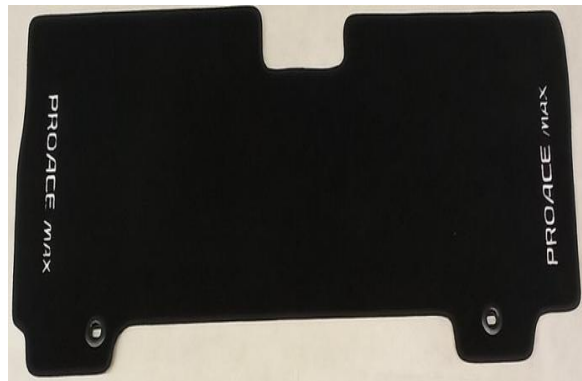

Clocan de siguranta automat



Car Care kit



Toyota Professional Welcome Box



\*Cablul de incarcare 6m Type 2 Mode 2/ 10A



\*Cablul de incarcare 7.5m Wallbox Type 2 Mode 3/32A



\*Geanta depozitare cabluri 24 L



Scrumiera



Imagini cu titlu de prezentare  
\*Disponibil numai pentru versiunea electrica



1



2



3



4



5



6



7







8

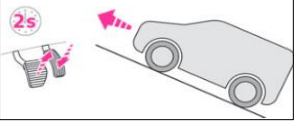
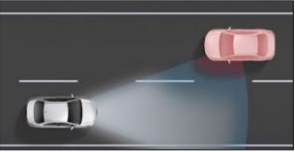

9

INTERIOR	PRET FARA TVA	PRET CU TVA
1. Set covoras fata din cauciuc - PZ4L1H9355	48 €	58 €
2. Lada frigorifica - PC5580K009	193 €	234 €
3. Plasă de protecție pentru geamuri - PZ4L0H0E61	417 €	504 €
EXTERIOR		
4. Set huse de depozitare anvelope - PW45800001	95 €	114 €
5. Lumina de urgenta - PW02300000	33 €	40 €
6. Capac roata - PZ4L0H06671H	41 €	50 €
7. Set 3 bari de plafon - PZ4L0H5641	292 €	354 €
8. Platforma plafon - PZ4L0H5650 (*codul se va verifica la dealerul Toyota)	2,206 €	2,669 €
9. Scara pentru platforma - PZ4L0H0610 (*codul se va verifica la dealerul Toyota)	693 €	839 €

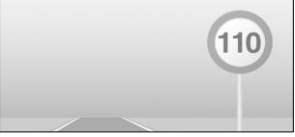
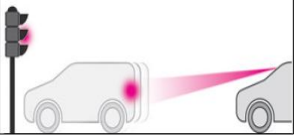
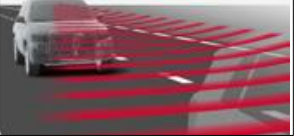
Prețurile de lista reprezintă prețuri de vânzare recomandate. Prețurile în lei se vor calcula conform cursului de schimb al retailerului la care se face achiziția. Prețurile nu includ costul accesoriilor și pieselor necesare pentru montaj și nici costul manoperei. Toyota România își rezervă dreptul de a modifica prețurile afișate ca urmare a unor erori, modificări structurale sau în urma unor comunicări din partea producătorului, fără nicio informare prealabilă. Pentru a obține o ofertă de actualitate, este necesar să vă adresați unui consultant de vânzări Toyota. NOTA: Lista de accesorii constituie o selecție a celor mai importante dintre acestea. Lista completă de accesorii poate fi verificată la cel mai apropiat dealer Toyota și pe [www.toyota.ro](http://www.toyota.ro). (În pagina de configurator model). Fotografii cu titlu informativ.

	<p>TOYOTA SAFETY SENSE</p>	<p>Pachet sisteme de siguranta Toyota</p>	<p>Pachet de sisteme de siguranta Toyota Safety Sense care contine multiple sisteme de siguranta activa (sistem PCS cu detectarea pietonului, senzorul de avertizare a unghiului mort, recunoasterea panourilor rutiere, pastrarea benzii de rulare, comutarea intre faza lunga si faza scurta)</p>
	<p>HAC Hill-Start Assist Control</p>	<p>Sistem de asistenta pentru plecarea din rampa</p>	<p>Mentine autovehiculul pe loc (timp de aproximativ 2 secunde) la pornirea în rampa, în timp ce mutati piciorul de pe pedala de frana pe pedala de acceleratie.</p>
	<p>AHB Automatic High Beam</p>	<p>Sistem de comutare automata intre faza lunga si faza scurta</p>	<p>Sistemul comuta automat între faza scurta și faza lunga în functie de luminozitate si de conditiile de trafic, utilizand o camera amplasata în partea superioara a parbrizului.</p>
	<p>LDA Lane Departure Alert</p>	<p>Sistemul de asistenta la pastrarea benzii</p>	<p>Sistemul corecteaza traiectoria vehiculului alertand soferul de îndata ce detecteaza un risc de parasire involuntara a benzii de rulare sau de traversare a unui acostament sau a unei benzi de urgenta.</p>
	<p>RSA Road Sign Assist</p>	<p>Sistemul de asistenta semne de circulatie</p>	<p>Sistemul recunoaste limtele de viteze si recomandari afisandu-le in panoul de instrumente</p>
	<p>PCS Pre-Collision System</p>	<p>Sistemul de asistenta inteligenta la franarea de urgenta</p>	<p>Sistemul marestre deceleratia autovehiculului in cazul in care soferul nu franeaza suficient pentru a evita o coliziune</p>
	<p>ACC Adaptive Cruise Control</p>	<p>Sistemul de cruise control adaptativ</p>	<p>Sistemul bazat pe radar pastreaza vehiculul la o viteza si distanta in setata fata de vehiculul din fata.</p>
	<p>eCall (SOS)</p>	<p>Sistem de apelare de urgenta ERA-GLONASS</p>	<p>Sistemul eCall (SOS) asigura contactul direct cu serviciile de urgenta</p>

**NOTA:** Lista de dotari constituie o selectie a celor mai importante dintre acestea, lista completa a dotarilor fiind disponibila pe website-ul [www.toyota.ro](http://www.toyota.ro). Garanția comercială pentru autovehiculele Toyota cuprinde: Garanția de bază standard de 3 (trei) ani de la semnarea procesului verbal de predare-primire în limita a 100.000 de kilometri, oricare situatie survine mai intai, fără limită de kilometri pentru primul an și acoperă orice defect care poate fi atribuit unei erori de fabricație sau asamblare, în condiții normale de utilizare și Garanția extinsă de 3 (trei) ani, în limita a 200.000 Km (cumulat la garanția de bază standard) și acoperă orice defect mecanic, electric sau electronic cauzat de o eroare de asamblare sau fabricație a autovehiculului. Garanția extinsă se activează automat la expirarea Garanției de bază standard. Termenii și condițiile de aplicare a garanției de bază standard și a garanției extinse pot fi consultate accesând link-ul <https://www.toyota.ro/owners/warranty>. De asemenea, pentru mai multe detalii, puteți solicita reprezentantului de vânzări consultarea Broșurii de Service și Garanție și a Broșurii de Garanție extinsă.



# GARANTIA TOYOTA

Garanția comercială pentru autovehiculele Toyota cuprinde:

- **Garantia de baza standard de 3 (trei) ani** de la semnarea procesului verbal de predare-primire in limita a 100.000 de kilometri, oricare situatie survine mai intai, fara limita de kilometri pentru primul an si acopera orice defect care poate fi atribuit unei erori de fabricatie sau asamblare, in conditii normale de utilizare.
- **Garantia extinsa de 3 (trei) ani**, in limita a 200.000 Km (cumulat la garantia de baza standard) si acopera orice defect mecanic, electric sau electronic cauzat de o eroare de asamblare sau fabricatie a autovehiculului. Garantia extinsa se activeaza automat la expirarea Garantiei de baza standard. Termenii si conditiile de aplicare a garantiei de baza standard si a garantiei extinse pot fi consultate accesand link-ul <https://www.toyota.ro/owners/warranty>. De asemenea, pentru mai multe detalii, puteti solicita reprezentantului de vanzari consultarea Brosurii de Service si Garantie si a Brosurii de Garantie extinsa.

PÂNĂ LA

**10 ANI**

VECHIME VEHIICUL SAU 200.000 KM

**GARANȚIE TOYOTA RELAX**

\*SE APLICĂ TERMENI&CONDIȚII DISPONIBILI PE TOYOTA.RO/RELAX

- **Garantia Toyota Relax** se aplica in orice moment dupa expirarea Garantiei de baza standard (Garantia Producatorului) sau a Garantiei Extinse, pana la 10 ani de la data inceperii primei garantii a autovehiculului sau pana cand autovehiculul a atins 185.000 km (oricare conditie survine prima) si acopera defectiunile mecanice, electrice sau electronice imputabile productiei sau montajului elementelor acoperite de garantia Relax, mentionate in Anexa 1 la Termenii si conditiile de aplicare a garantiei Toyota Relax. Garantia Toyota Relax se activeaza automat la finalizarea unei lucrari de intretinere periodica prevazuta in planul de mentenanta al masinii, in conformitate cu specificatiile producatorului descrise in Brosura de Service si Garantie, la orice Reparat Autorizat Toyota. Odata cu activarea Relax, se obtine o noua acoperire de garantie limitata pana la expirarea urmatorului termen de intretinere periodica, conform planului de mentenanta al masinii, in conformitate cu specificatiile producatorului descrise in Brosura de Service si Garantie. Astfel Relax presupune activari periodice, pana la atingerea limitelor de 10 ani de la data inceperii primei garantii a autovehiculului sau pana cand autovehiculul a atins 185.000 km (oricare conditie survine prima). Pentru evitarea oricarui dubiu, Relax nu se activeaza automat pentru intregul interval de 10 ani, ci presupune activari periodice, astfel cum este detaliat in termenii si conditiile de aplicare a garantiei Relax. Termenii si conditiile de aplicare a garantiei Toyota Relax pot fi consultate accesand linkul <https://www.toyota.ro/relax>.



Imagini cu titlu de prezentare

## FARA GRIJI CU TOYOTA

### TOYOTA EUROCARE

Iti cumperi o Toyota si beneficiezi de serviciul de asistenta rutiera TOYOTA EUROCARE cu urmatoarea valabilitate:

72 luni de la data livrarii (inceputul perioadei de garantie)

### SERVICE TOYOTA DE CALITATE

Reprezentanta dvs. Toyota va va consilia cu privire la necesitatea efectuarii reviziilor. Masina dvs. va avea nevoie de revizii la intervale de maximum 2 ani/ 40,000 km (sau 50,000 km in functie de motorizare) - primul termen atins.

Nota: in functie de conditiile de utilizare, la motorizarile diesel martorul de calitate al uleiului motor se poate aprinde inainte de termenul limita si indica necesitatea vizitei la service pentru un eventual schimb.

Citesti lista de pe telefon sau de pe pc?

Foloseste butoanele de mai jos pentru a obtine o oferta sau pentru a programa un test drive.

SOLICITA OFERTA



TEST-DRIVE

DESCOPERA GAMA TOYOTA  
SCANEAZA CODUL QR





# INFORMATII DESPRE ANVELOPE





 **ENERG**  



**NEXENTIRE** 17576

215/75R16C 116/114 R C2

	
<b>A</b>	<b>A</b>
<b>B</b>	<b>B</b>
<b>C</b>	<b>C</b>
<b>D</b>	<b>D</b>
<b>E</b>	<b>E</b>



 **69 dB**  **ABC**



2020/740

 **ENERG**  

**Continental** 0451708

215/75 R 16 C 116/114 R C2

	
<b>A</b>	<b>A</b>
<b>B</b>	<b>B</b>
<b>C</b>	<b>C</b>
<b>D</b>	<b>D</b>
<b>E</b>	<b>E</b>

 **72 dB**  **ABC**

2020/740

**NOTA:** Eticheta prezentată este cu titlu de exemplu. Autovehiculul poate veni echipat cu anvelope aparținând unui alt producător și/sau cu specificații diferite față de cele menționate în eticheta prezentată. Prin urmare, prin plasarea unei comenzi, sunteți de acord cu achiziționarea autovehiculului comandat în condițiile anterior menționate